

hoxter

BLOX

Akumulační kamna







Akumulační kamna

Spolu s růstem kvality technologie staveb se mění i požadavky na jejich vytápění. Moderní domy s kvalitní tepelnou izolací vyžadují změnu přístupu. Oproti masivnímu topnému výkonu, který se rychle vyčerpá a vyžaduje časté přikládání, přicházejí kompaktní akumulční kamna BLOX s odlišnou filozofií. Omezují tepelný výkon a cílí na lepší akumulaci při nižší frekvenci přikládání paliva. Základní modulární těleso kamen z pohledového betonu s čistým výhledem na oheň využívá rezervu akumulční hmoty při zachování kompaktních rozměrů. Kamna tak hřejí opravdu dlouho po vyhasnutí. Důraz byl kladen také na rychlou montáž a kvalitu provedení detailů. Design a funkčnost se pojí v symbióze jednoduchého tvaru a kvalitního kamnářského řemesla.

Způsob přikládání paliva a výdeje tepla

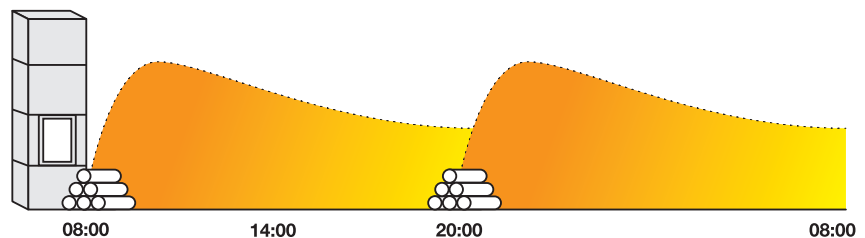

Akumulační kamna BLOX

Robustní řešení v kompaktním rozměru



Akumulace tepla v uzavřeném plášti

Plášť kamen je zcela uzavřen bez otvorů pro konvekci vzduchu, abychom dosáhli co nejdelší akumulace a co nejnižšího hodinového tepelného výkonu.

Motorem akumulace jsou dvouplášťové akumulční prstence v přímém kontaktu se spalinami. Na začátku topení se dostává do místnosti teplo z prosklených dvířek, které po dohoření vystřídá nastupující sálání z celého povrchu pláště kamen.

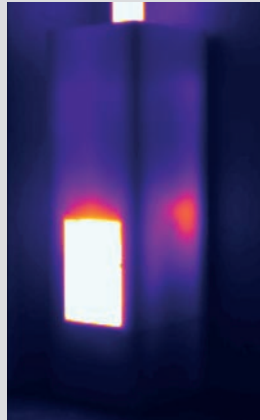

1 hod. od zatopení
Průměrná teplota povrchu 29 °C

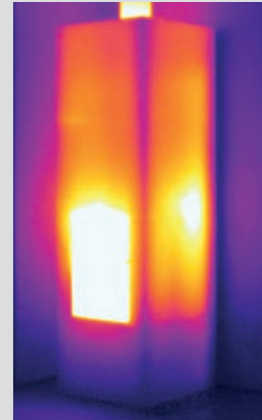

3 hod. od zatopení
Průměrná teplota povrchu 88 °C



12 hod. od zatopení
Průměrná teplota povrchu 45 °C

Akumulační prsteneček

- Spirálovité vedení spalin
- Objemová hmotnost 2 700 kg/m³
- Výrobní vypalovací teplota 1 100 °C
- Spojení přes těsnící šňůru systémem pero / drážka



3 + 3 kg

Dávka paliva

12 hod.

Doba tepelného výdeje od zatopení

1,6 kW/h

Průměrný tepelný výkon

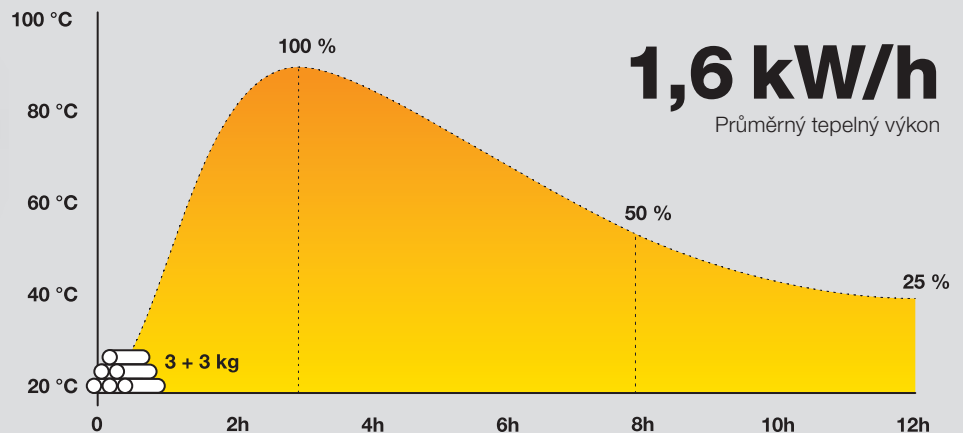

Průběh změny průměrné povrchové teploty vůči pokojové teplotě

Designová flexibilita



Hranatá nebo kulatá?

Akumulační kamna BLOX jsou ve dvou tvarových variantách, hranatá a kulatá. Obě varianty mají stejnou vnitřní topnou techniku a vykazují shodné technické parametry.

5 mm

Tloušťka rámu

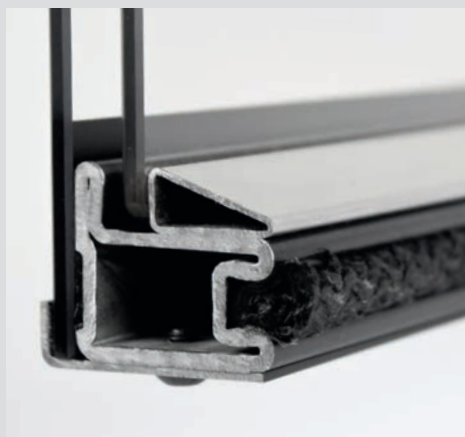

Stabilní dveřní profil

Dveřní profil se silou stěny 2,5 mm vyroben z kotlové oceli zaručuje stabilitu při vysokých teplotách. Konusový tvar drážky pro těsnění ke korpusu zabraňuje vypadávání. Dvířka jsou dostupná ve variantách jednoskla nebo dvojskla a s panty na pravé nebo levé straně.

Kličky a ovládání vzduchu

Vzhled definují i malé detaily jako jsou kličky a ovládání vzduchu. Dvojitý provedení kombinují dvě povrchové úpravy nerez a černá. Pro vysokou odolnost je v případě černé povrchové úpravy využit teflon, který se nanáší na nerez.

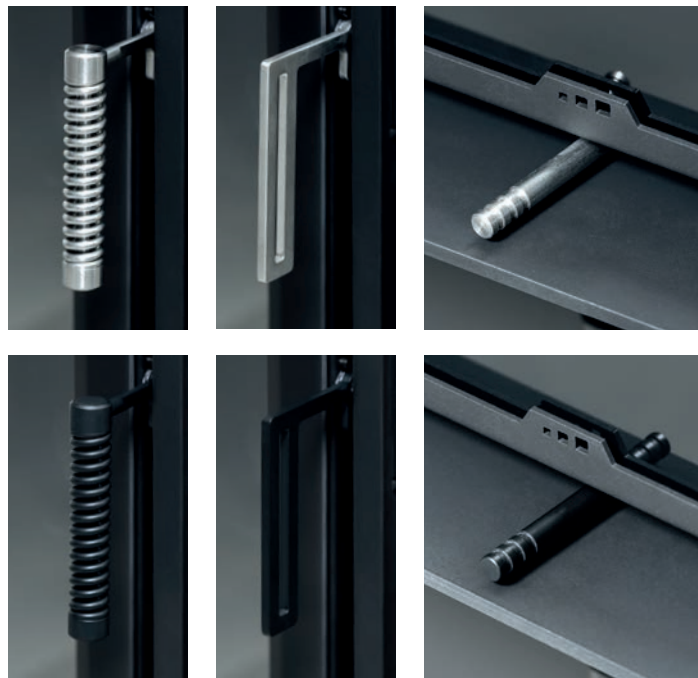

Vystýlka topeniště

Vedle standardní světlé vystýlky topeniště lze zvolit také vystýlku tmavou. Obě vystýlky jsou vypáleny na 1 100 °C a tmavé provedení je vyrobeno z celoprobarvené směsi.

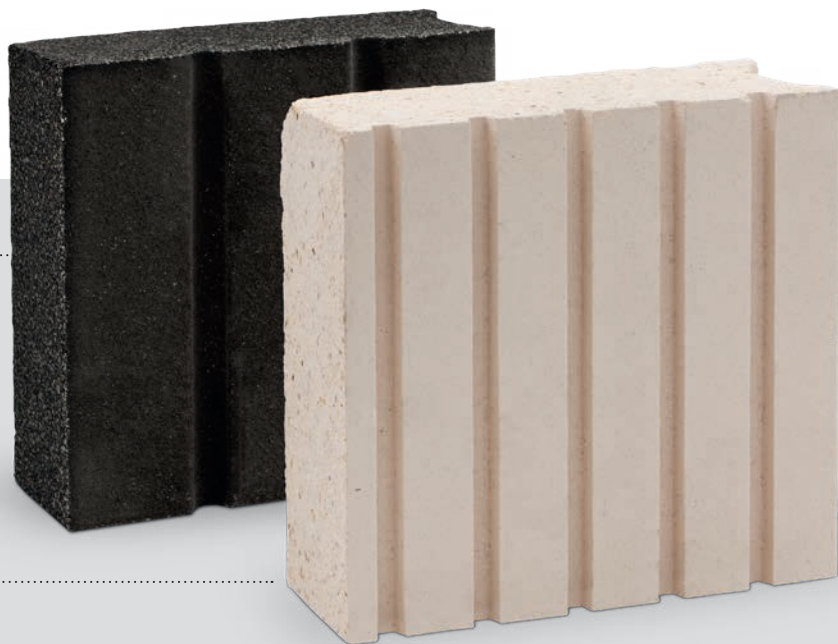

Rychlá instalace

Při vývoji jsme kladli důraz na to podstatné, tedy rychlou instalaci, variabilitu připojení a zaručenou dlouhodobou funkčnost celého zařízení. Tomu odpovídá i vybraná kombinace použitých materiálů a modulární systém celého produktu.

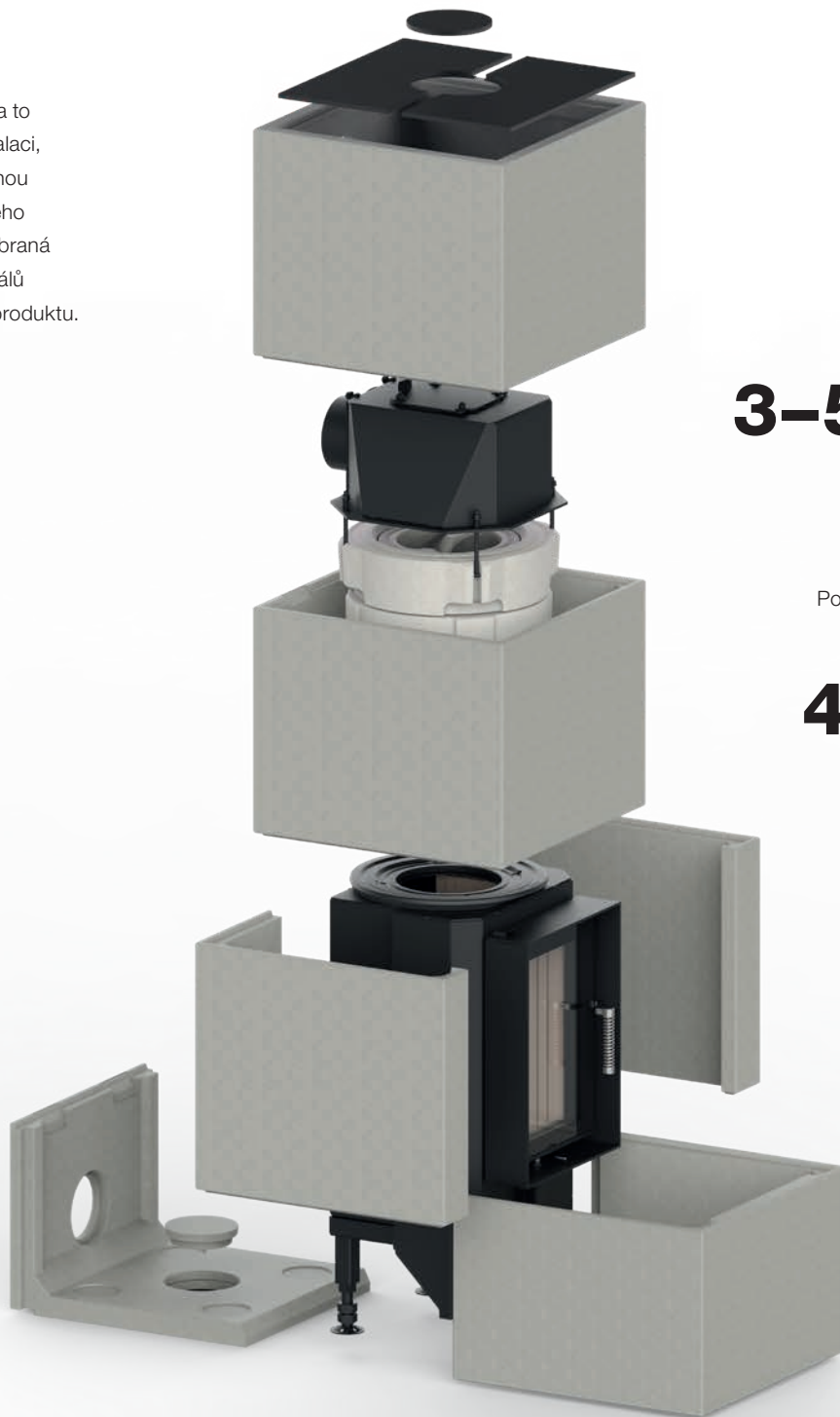

3–5 hod.

Doba instalace

6 ks

Počet betonových dílců

425 kg

Celková hmotnost

3–5 hod.

Doba instalace

7 ks

Počet betonových dílců

415 kg

Celková hmotnost



Povrchový opravný kit

Součástí balení akumulčních kamen je rovněž opravný plnič betonového povrchu pro případ drobného poškození při manipulaci a instalaci.

Variabilní připojení

Vývod odkouření

Vývod spalin z topeniště je u BLOX 50 možný nahoru (Ø130 mm / Ø150 mm) nebo dozadu (Ø130 mm). Vrchní díl vývodu odkouření umožňuje otočení o 90° (do boku).

U varianty BLOX R55 je možné spaliny vyvést nahoru nebo dozadu (Ø130 mm / Ø150 mm). Horní díl lze natočit libovolným směrem.

Nevyužitá cesta odkouření slouží jako revizní otvor.

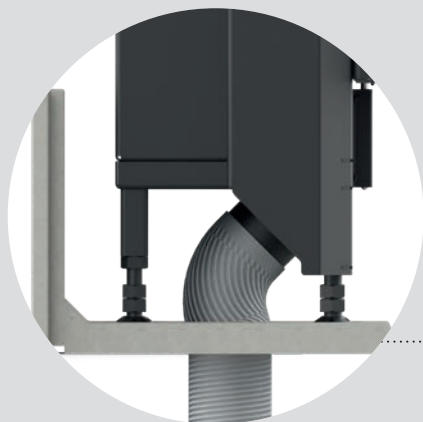

Přívod vzduchu

Vzduch potřebný pro hoření v topeništi je možné připojit zezadu Ø100 mm nebo zespodu Ø100 mm. Dělení spodního dílu obestavby umožňuje pohodlný přístup pro připojení alu hadice.



Povrchová úprava

Povrch pohledového betonu je typicky nerovnoměrně probarven a může obsahovat povrchové vlásečnicové trhliny. Pokud je žádoucí dosáhnout jednotného vzhledu betonového pláště, je nutné jej natřít, aby povrch působil kompaktně a celistvě. Pro tyto účely doporučujeme použít Betonový nátěr na krby HOXTER.

Pohledový beton
(standard)



Betonový nátěr
na krby HOXTER
(příslušenství)

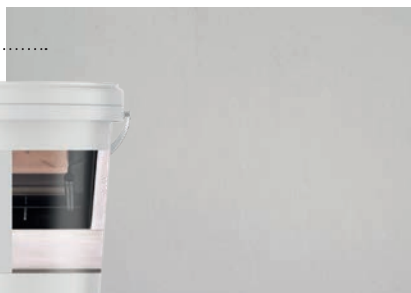

Nátěr bílou barvou
(individuální provedení)

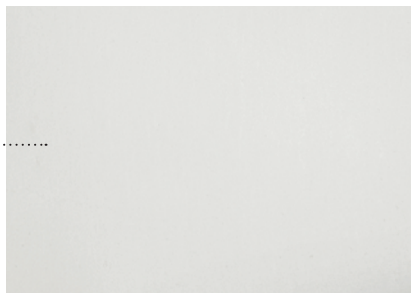

Pro dřevostavby a pasivní domy

Naším primárním cílem bylo vytvořit designový kompaktní zdroj tepla pro domy a místnosti s nízkou tepelnou ztrátou. Pro často využívané dřevěné konstrukce domů jsme zkonstruovali systém vnějšího a vnitřního tepelného odstínění akumulčních kamen, abychom dosáhli minimálních odstupů od hořlavých stěn.

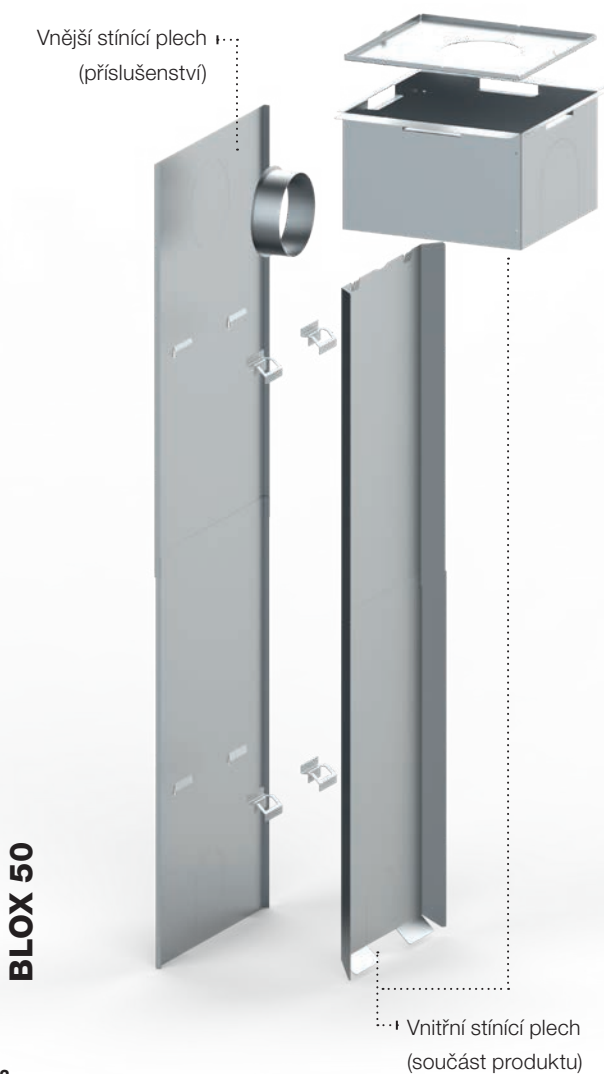

Minimální odstupy pro stěny z nehořlavých materiálů

· plná cihla, beton, porobeton

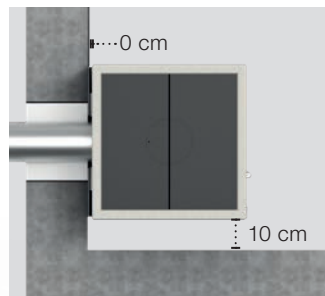

S vnějším stínícím plechem (příslušenství)

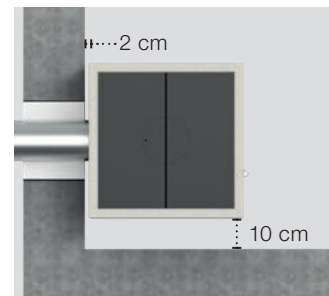

Bez vnějšího stínícího plechu

Minimální odstupy pro stěny z hořlavých materiálů

· dřevěné konstrukce, nosné zdi do tloušťky 10 cm

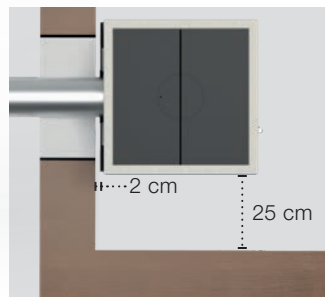

S vnějším stínícím plechem (příslušenství)

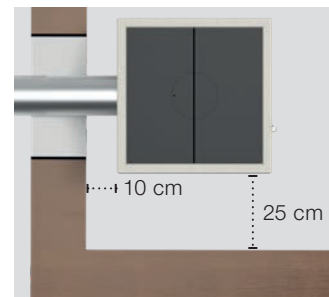

Bez vnějšího stínícího plechu

Minimální odstupy pro stěny z nehořlavých materiálů

· plná cihla, beton, porobeton

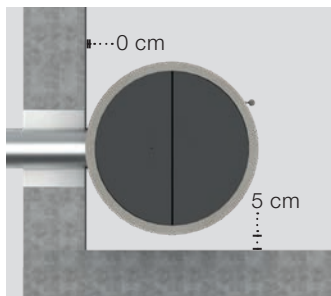

Bez vnějšího stínícího plechu
(umístění ke zdi)

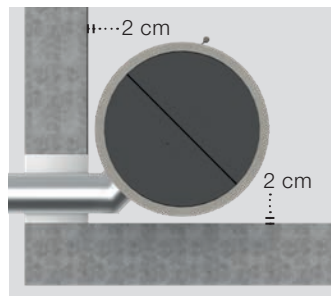

Bez vnějšího stínícího plechu,
(umístění do rohu)

Minimální odstupy pro stěny z hořlavých materiálů

· dřevěné konstrukce, nosné zdi do tloušťky 10 cm

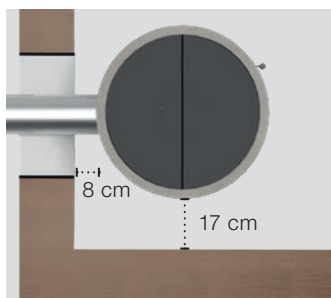

Bez vnějšího stínícího plechu
(umístění ke zdi)

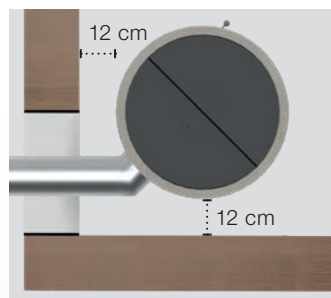

Bez vnějšího stínícího plechu,
(umístění do rohu)

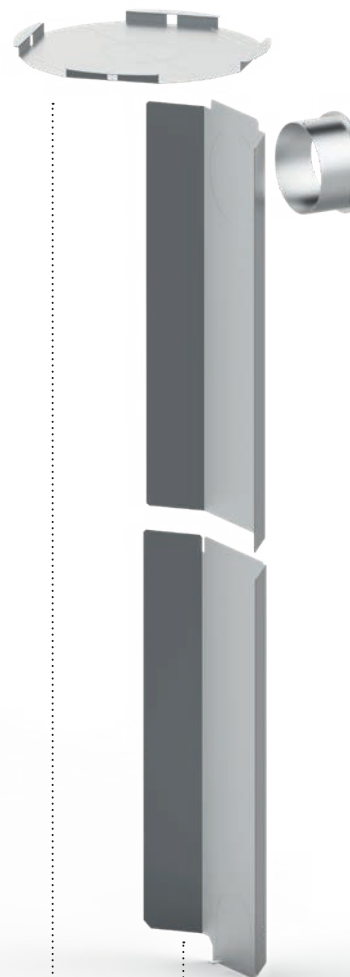

Vnitřní stínící plech
(součást produktu)



Technická data

	BLOX 50		BLOX R55	
	Hodnoty podle EN 13240	Akumulační provoz naměřené hodnoty	Hodnoty podle EN 13240	Akumulační provoz naměřené hodnoty
Energetický štítek	A+		A+	
Provozní údaje				
Nominální výkon	12 kW	-	12 kW	-
Učinnost	> 80 %	> 80 %	> 80 %	> 80 %
Obrat paliva	3,3 kg/h	6 kg (3 + 3kg)	3,3 kg/h	6 kg (3 + 3kg)
Průměrný tepelný výkon	-	1,6 kW	-	1,6 kW
Doba výdeje tepla ¹	-	12 hodin	-	12 hodin
Hmotnostní tok spalin	11 g/s	11 g/s	11 g/s	11 g/s
Potřebný tah komína	12 Pa	12 Pa	12 Pa	12 Pa
Všeobecné technické informace				
Celková hmotnost	425 kg		415 kg	
Celkový rozměr (šířka × hloubka × výška)	500 × 500 × 1597 mm		Ø550 mm × 1647 mm	
Rozměr topeniště (šířka × hloubka)	250 × 210 mm		250 × 210 mm	
Průměr přívodu vzduchu pro hoření	dozadu Ø100 mm / dolů Ø100 mm		dozadu Ø100 mm / dolů Ø100 mm	
Průměr připojení kouřovodu	dozadu Ø130 mm / nahoru Ø130 mm (Ø150 mm)		dozadu Ø130 mm (Ø150 mm) / nahoru Ø130 mm (Ø150 mm)	

1) Doba od zatopení po dosažení 25% maximální průměrné povrchové teploty vůči pokojové teplotě

Připravované modely

Během jediné sezóny se akumulční kamna BLOX stala velmi oblíbeným produktem v portfoliu HOXTER. Proto jsme se rozhodli rozšířit systém BLOX o produkty (modulární krby), které krom tradičního rovného prosklení nabídnou i prosklení průhledové, rohové a třístranné a možnost konvekčního či akumulčního provozu.



BLOX H60



BLOX H84



BLOX E75



BLOX H60T



BLOX H84T



BLOX U75

Hoxter a.s.

Jinačovice 512
66434 Jinačovice
Česká republika
Tel.: +420 518 777 701
E-mail: info@hoxter.eu

STAV 02/2024
CZ-M1000471

www.hoxter.cz

Hoxter GmbH

Haidmühlweg 5
92665 Altenstadt an der Waldnaab
Deutschland
Tel.: +49(0)9602 944 7944
E-mail: info@hoxter.de